



PRO AS20P



PRO AS30P



PRO AS40P

維護手冊

目錄

安全注意事項	2
說明手冊	
• 入門	3
基本維護	
• 清潔臭氧模組	6
• 清潔風扇過濾器	8

感謝您購買 Medklinn PRO AS 20P/30P/40P 空氣+表層全能淨化器！它採用最具創新性及最新的空氣淨化技術 Cerafusion™技術。使用設備前請仔細閱讀以下說明。只需稍加保養，便可為您的任何室內環境提供乾淨清新健康的空氣。

安全注意事項

警告 – 為降低電擊、火災或傷害的風險：

1. 如果電源線或插頭損壞，請勿使用設備。
2. 請勿將任何尖銳或尖頭的物體插入設備的通風孔。
3. 不要讓未經授權的人員玩弄設備。
4. 請勿將設備浸入水中，或者讓水或任何液體透過通風孔進入機內。
5. 拔下電源插頭時，請始終握住插頭，切勿拉動電源線。
6. 雙手潮濕時，請勿拔下電源插頭。
7. 在清潔設備之前，請從插座上拔下電源插頭。
8. 除非手冊中另有說明，否則請勿在未經適當培訓的情況下修改、拆卸或維修設備。未經適當培訓，打開設備或以任何方式篡改設備將導致保固失效。如果您遇到任何設備問題，請聯絡最近的Medklinn授權服務中心。
9. 請勿更換電源插頭或切斷電源線。更換插頭或以任何方式切斷電源線將立即導致保固失效。任何因自行維修所導致設備運行中的故障，其維修及修理將被收取費用
10. 如果電源線損壞，請立即聯絡Medklinn授權服務中心進行維修。
11. 請勿用苯或稀釋劑擦拭設備。

註：無線電或電視干擾：

如果設備確實對無線電或電視接收造成干擾，請嘗試用下列一種或多種措施來解決干擾問題：

1. 調整接收天線的方向或位置。
2. 增大設備與無線電/電視接收器/敏感設備之間的距離。
3. 將設備連接到和接收器不同一電路的電源插座上。
4. 向經銷商或有經驗的無線電/電視技術人員尋求協助。

操作注意事項

1. 將設備放置在距離無線電、電視或電子設備至少6英尺的位置。這是為了儘量減少對設備或遙控器產生的干擾。
2. 請勿以任何方式蓋住設備，尤其是通風孔。這樣做會導致機箱內積聚過多的熱量，並可能導致火災和對設備造成無法修復的損壞。
3. 確保設備周圍的空氣流通。
4. 避免將設備放置在溫度急劇波動而暴露於冷凝水的地方。設備只能在攝氏10~35度之間的溫度下使用。
5. 由活氧产生的有效净化作用需要适当的空气转换。因为活氧是通过氧气产生的。开门或开窗数次，即已经完成定期的空气转换
6. 不要在空氣不流通或空氣流通不良的小型封閉空間內使用，例如在衣櫃、壁櫥或茶水房中。
7. 活氧非常活跃，会在一定程度上引起油漆不良的表面出现掉漆。為了儘量減少這種情況，請勿將噴嘴直接靠在牆壁或其他塗漆的表面上，並且與這些表面留出至少兩

說明手冊

PRO AS20P/30P/40P

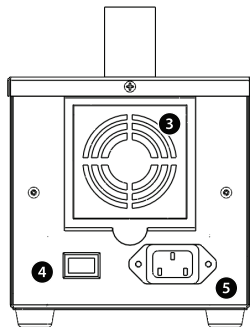
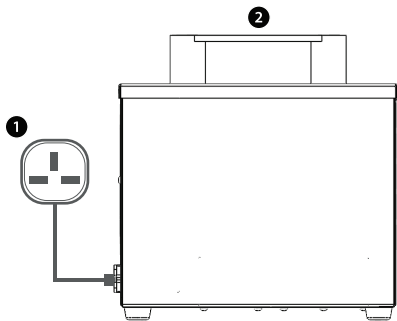

① 電源線

② 手把

③ 風扇防塵過濾網罩

④ 開/關

⑤ 電源插頭

入門

將電源線的一端插入設備右側的電源插頭。

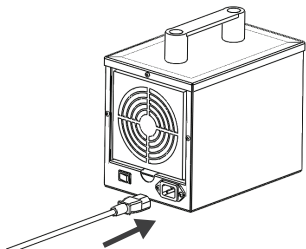

將電源線的另一端插入110–240瓦交流電源插座，然後開啟電源插座。



泰國



美國

國際插頭的E極地線

為安全起見，連接設備到國際插頭前，確保該插頭有E極地線。



按開/關開啟設備

當開關處於「開」位置時，它將亮起。

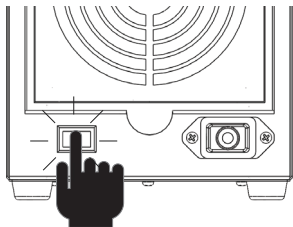

開啟設備時，風扇和臭氧模組都會被啟動。

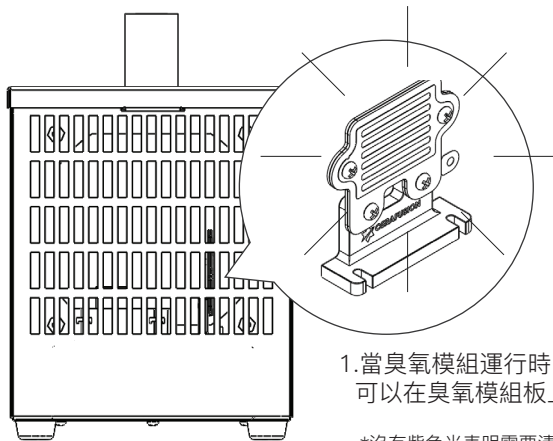

1. 當臭氧模組運行時，
可以在臭氧模組板上看到紫色光。

*沒有紫色光表明需要清潔/更換臭氧模組。

基本維護

清潔臭氧模組：基本清潔

1. 關閉交流電源插座。確保開/關未亮起。
2. 用螺絲刀卸下頂蓋螺釘。
3. 抬起頂蓋，進入設備內室。
4. 使用硬刷刷臭氧模組板。
5. 擦拭整個內室。
6. 重新安裝頂蓋。
7. 在臭氧模組和內室完全乾燥後才啟動設備。

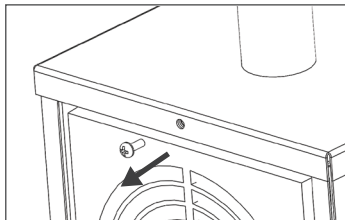

2. 用螺絲刀卸下頂蓋。

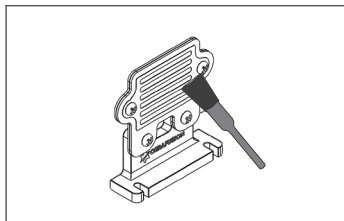

4. 使用硬刷刷臭氧模組。對於 PRO AS 30P/40P機，刷臭氧模組板兩側。

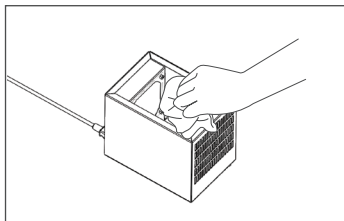

5. 擦拭整個內室。

基本維護

清潔臭氧模組：深入清潔

1. 關閉交流電源插座。確保開/關未亮起。
2. 用螺絲刀卸下頂蓋螺釘。
3. 使用M3螺帽起子，鬆開將臭氧模組鎖定到設備外殼的兩個螺帽。
4. 取出臭氧模組，使用硬刷刷臭氧模組板。
5. 擦拭整個內室。
6. 將臭氧模組鎖定到設備上，然後重新安裝頂蓋。
7. 在臭氧模組和內室完全乾燥後才啟動設備。

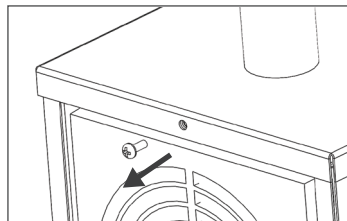

2. 用螺絲刀卸下頂蓋。

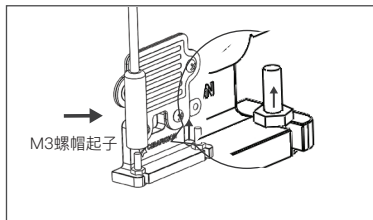

3. 使用M3螺帽起子，鬆開將臭氧模組鎖定到設備外殼的兩個螺帽。

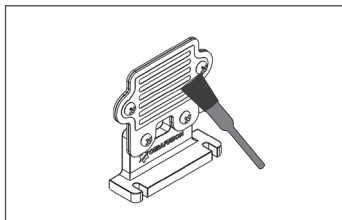

4. 使用硬刷刷臭氧模組。對於 PRO AS 30P/40P機，刷臭氧模組板兩側。

清潔風扇防塵過濾網罩

1. 關閉交流電源插座。確保開/關未亮起。
2. 拉出過濾網罩，取下網罩及過濾網。
3. 沖洗並擦乾風扇防塵過濾網罩各個部份。
4. 用濕布輕輕擦拭過濾網。
5. 按正確順序組裝風扇防塵過濾網罩，然後將其重新安裝到風扇上。
6. 每月清潔一次風扇防塵過濾網罩，或者當風扇防塵過濾網罩被污垢/灰塵堵塞而使風扇無法運轉時清潔。
(過濾網罩堵塞會損壞風扇)

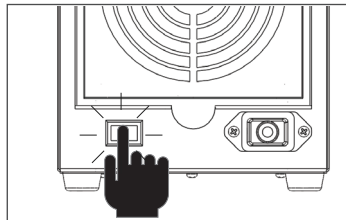

1. 關閉交流電源插座。確保開/關未亮起。

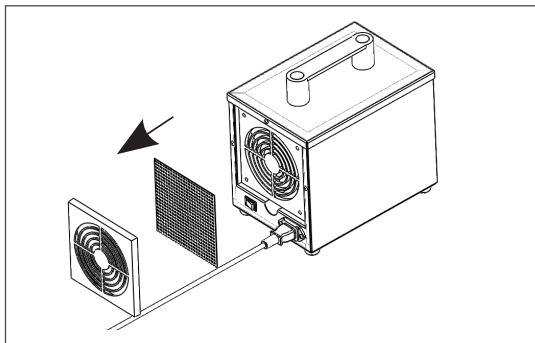

2. 拉出過濾器蓋，取下風扇過濾器

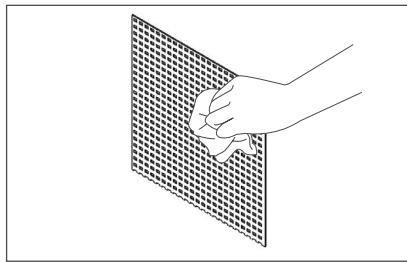

4. 用濕布輕輕擦拭風扇的濾網。

